

ハンディクリーナー

AHC-111

保証書付 巻末に
あります。

●ご使用前に必ず最後までお読みください。

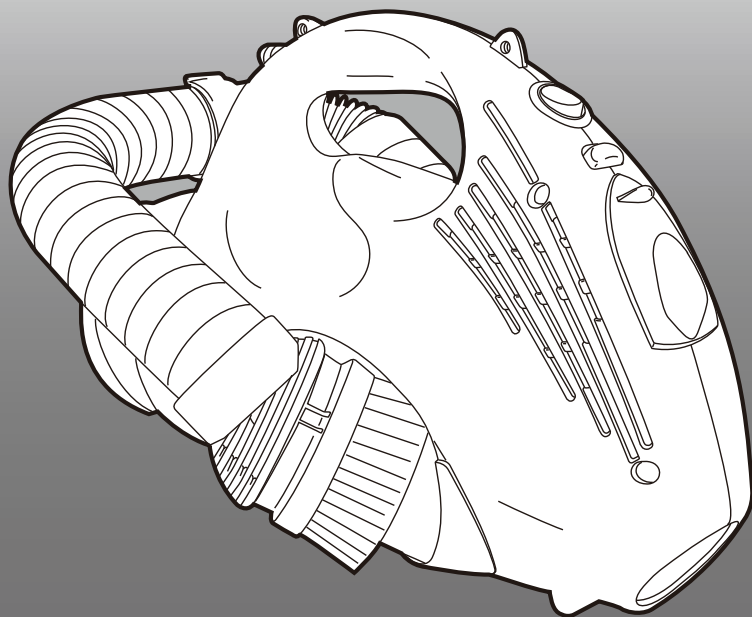



- このたびは、イズミハンディクリーナーをお買い上げいただき、まことにありがとうございます。
- 本品の機能を充分に発揮させて正しくご使用していただくために、ご使用になる前にこの取扱説明書をよくお読みください。
- お読みになった後は、大切に保管してください。

もくじ



安全上必ず守ってください	1~2
定格・仕様	3
各部の名称	3~4
使いかた	5~8
お手入れのしかた	9~10
アタッチメントの使いかた(例)	11
保管のしかた	11
故障かな?と思ったら	12
アフターサービスについて	13
保証書、無料修理規定	巻末

安全上必ず守ってください

ご使用の前に、この「安全上必ず守ってください」をよくお読みの上、正しくお使いください。ここに示した注意事項は、製品を安全に正しくお使いいただき、あなたや他の人々への危害や損害を未然に防止するためのものです。また注意事項は、危害や損害の大きさと切迫の程度を明示するために、誤った取り扱いをすると生じることが想定される内容を、「警告」「注意」の2つに区分しています。いずれも安全に関する重要な内容ですので、必ず守ってください。





 警告	この表示を無視して、誤った取り扱いをすると、人が死亡または重傷を負う可能性が想定される内容が記載されています。
 注意	この表示を無視して、誤った取り扱いをすると、人が重傷を負ったり、物的損害の発生が想定される内容が記載されています。

絵表示の例







	△記号は、警告・注意を促す内容があることを告げるものです。図の中に具体的な注意内容（左図の場合は感電注意）が描かれています。
	⊘記号は、禁止の行為であることを告げるものです。図の中や近くに具体的な禁止内容（左図の場合は分解禁止）が描かれています。
	●記号は、行為を強制したり指示したりする内容を告げるものです。図の中に具体的な指示内容（左図の場合は電源プラグをコンセントから抜く）が描かれています。

この取扱説明書をお読みになった後は、お使いになる方がいつでも見られるところに必ず保管してください。











警告

	改造はしない。また、修理技術者以外の人は分解したり、修理をしない。 ●火災・感電・けがの原因になります。修理はお買い上げの販売店または、株式会社泉精器製作所サービス窓口にご相談ください。
	交流100V以外では使用しない。(日本国内専用) ●火災・感電の原因になります。
	電源コードや電源プラグが傷んだり、コンセントの差し込みがゆるいときは使用しない。 ●感電・ショート・発火の原因になります。
	電源コードを傷つけたり、無理に曲げたり、引張ったり、ねじったり、たばねたり、重いものを載せたり、挟み込んだり、加工したりしない。 ●電源コードが破損し、火災・感電の原因になります。
	灯油、ガソリン、タバコの吸い殻などを吸わせない。 ●火災の原因になります。

警告

	お手入れの際は必ず電源プラグをコンセントから抜く。 ●感電やけがをすることがあります。
	電源プラグについたほこり等は定期的にとる。 ●プラグにほこり等がたまると、絶縁不良、火災の原因になります。
	電源プラグは根元まで確実に差し込む。 ●差し込みが不完全ですと、感電、発熱、火災の原因になります。
	水洗いや風呂場での使用は絶対にしない。 ●感電の原因になります。
	濡れた手で電源プラグを抜き差ししない。 ●感電やけがをすることがあります。
	エアークリアブラシの回転部など底面にさわらない。 ●けがをすることがあります。
	コードを回転ブラシに巻き込まない。 ●コードの損傷により感電することがあります。

注意

	電源プラグを抜くときは、電源コードを持たずに必ず先端の電源プラグを持って引き抜く。 ●感電やショートして発火することがあります。
	電源プラグは電源スイッチを「切」にしてから差し込む。 ●モーターの回転の反動で本体が倒れ、けがや床面を傷つける原因になります。
	排気口をふさがない。 ●火災の原因になります。
	引火性のもの（ガソリン、ベンジン、シンナー）の近くで使用しない。 ●爆発や火災の原因になります。
	吸込口をふさいで長時間運転しない。 ●過熱による本体の変形・発火の原因になります。
	次のようなものは吸わせない。(水、液体、湿ったゴミ、ガラス、ピン、針、つまようじなど) ●故障の原因になります。
	ダストカップ、すきまノズル、エアークリアブラシ、ブラシノズル、伸縮ホース、吹出しホース、電源コードを持って本体を持ち上げない。落下させない。 ●けがをすることがあります。
	本製品は一般家庭用です。通常のご使用以外の目的で使用したり、業務用として使用しない。 ●故障や事故の原因になります。
	火気に近づけない。 ●本体の変形によるショート・発火の原因になります。
	使用時以外は、電源プラグをコンセントから抜く。 ●けがや火傷、絶縁劣化による感電や漏電火災の原因になります。

各部の名称

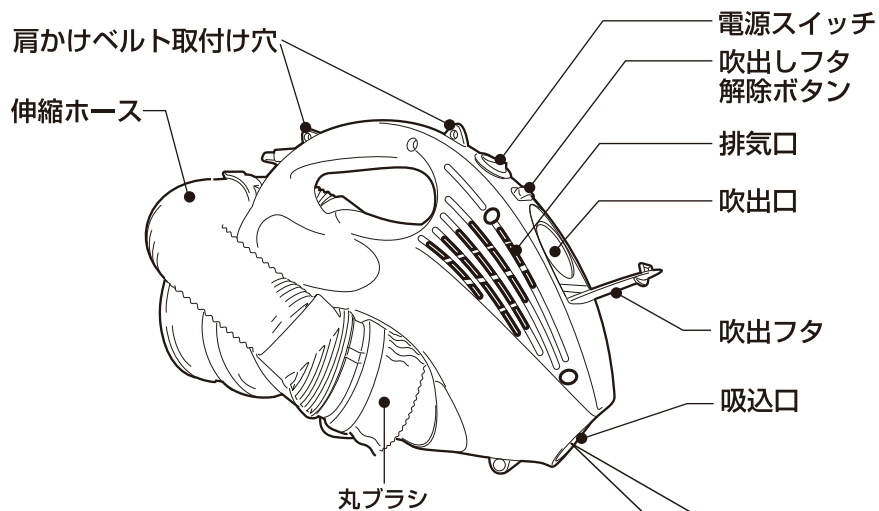

吸込口 この部分に付属品のノズルやブラシなどを取り付ける。

- 用途に合わせて付属品のブラシやノズルを取り付けてください。
- 使用中にはずれないように、しっかりと差し込んでください。

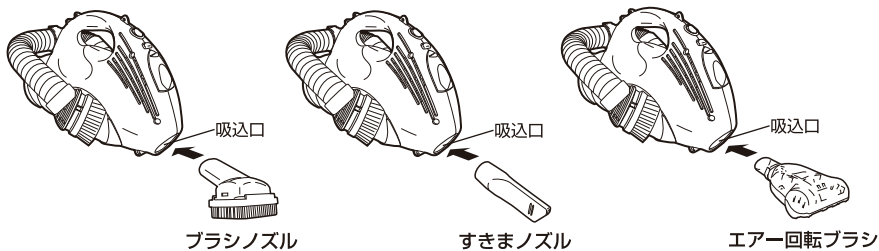

定格・仕様

型名	AHC-111	外形寸法	325(長さ)×215(幅)×220(高さ)mm
電源	AC100V 50/60Hz	重量	2.1Kg (本体のみ)
消費電力	560W	電源コード有効長	5m
吸込仕事率	100W	付属品	ブラシノズル・エアークリアブラシ すきまノズル・お手入れブラシ 肩かけベルト・吹出しホース
運転音	約75dB		
集塵容積	約0.5L		

各部の名称 つづき

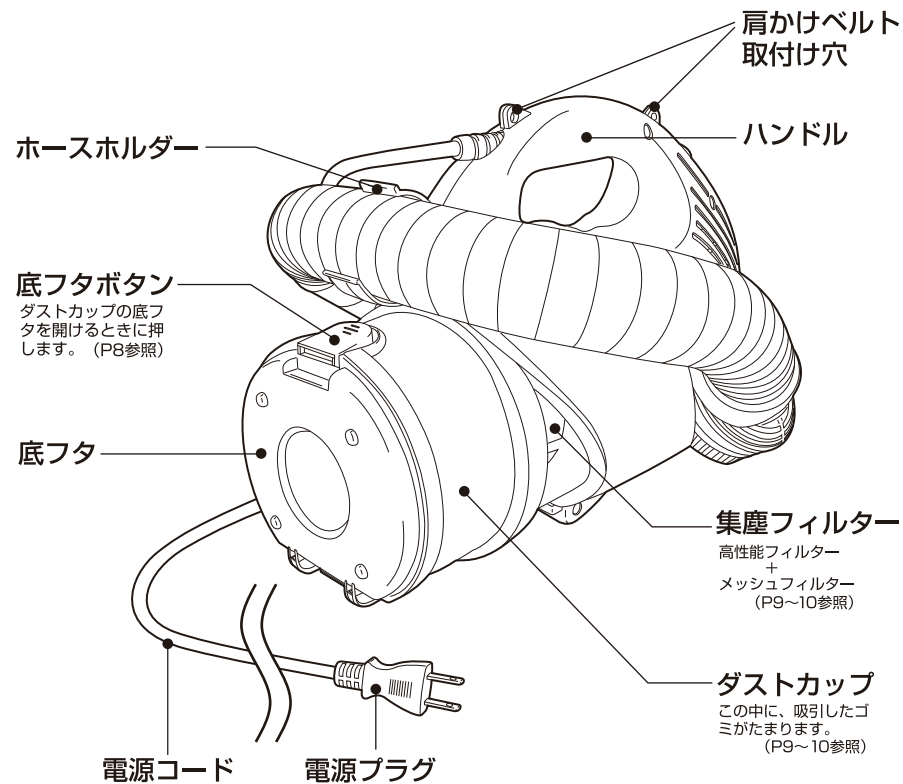

付属品

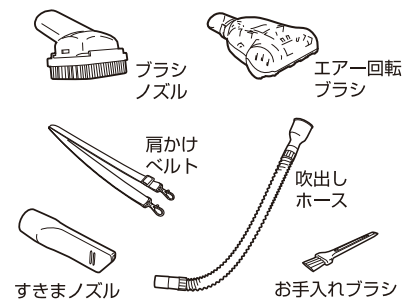

消耗部品について

▶消耗品のお求めは

- お買い上げの販売店または、株式会社泉精器製作所サービス窓口にご連絡ください。
- 高性能フィルターは消耗品です。フィルターの汚れをお手入れしても吸い込み力が回復しない場合は、高性能フィルターの交換時期です。(有料で取りよせることができます。)

■型名：AHC-KF
メーカー希望小売価格 ¥1,000(税込)

使いかた

吸込口からゴミを吸い取るとき

1. お掃除の目的に合わせて本体の吸込口に付属品のブラシやノズルを取り付ける。●はずれないようにしっかりと差し込んでください。

◆エアールーターブラシ



●ソファの表面や自動車のシート・ベットの上などのお掃除に適しています。

◆すきまノズル



●家具やソファの隙間や、自動車のシートの隙間・サッシの溝など狭い場所のお掃除に適しています。吹出しホースにセットしても使用できます。

◆ブラシノズル



●家具の上、ソファ・ベットの上、自動車のシート、パソコンのキーボードの上、額縁などのホコリ取りに適しています。

⚠ 注意

- エアールーターブラシをお使いになる際は、押し付けず軽くゆっくりと移動させてください。*押しつけたり速く移動させると、お掃除する物の面の材質によっては、お掃除面に傷を付けるおそれがあります。
- ブラシやノズルで家具などを強くこすらないでください。*傷を付けるおそれがあります。
- エアールーターブラシは床面の掃除に適していません。大きなゴミを吸い取ることはできません。*ゴミがつまり、故障の原因になります。
- 土ほこりなどの多いものは吸わないでください。*フィルターがすぐに目づまりして故障の原因になります。

2. 電源スイッチが「切」になっていることを確認して、本体の電源プラグをコンセントに差し込む。

⚠ 注意

- 電源プラグをコンセントに差し込むときは、必ずスイッチを「切」にしてから差し込んでください。*電源スイッチを「入」にしたままコンセントに差し込むと急にモーターが回り、反動で本体が倒れたり思わぬ方向に動き、けがをしたり、家具や床などを傷つける原因になります。

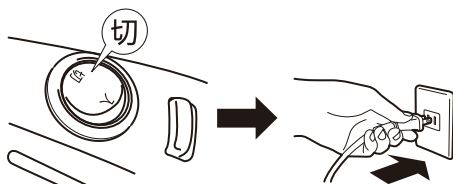

3. 本体のハンドルをしっかりと持ちながら、電源スイッチを「入」にする。

・モーターが回転してお掃除ができます。

⚠ 注意

- 電源スイッチを「入」にしたとき、モーターが回転する反動が手に伝わります。本体を落とさないようにしっかりと持ちながら操作してください。

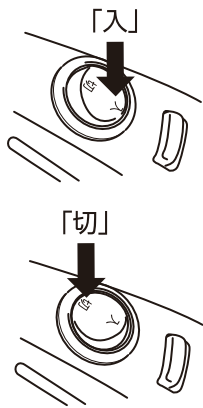

4. お掃除が終わったら電源スイッチを「切」にして、電源プラグをコンセントから抜く。

使いかた つづき

丸ブラシからゴミを吸い取るとき

- 丸ブラシをそのまま使用するか、エアールーターブラシ・ブラシノズル・すきまノズルを取り付けて使用することもできます。

1. 電源スイッチが「切」になっていることを確認して、本体の電源プラグをコンセントに差し込む。

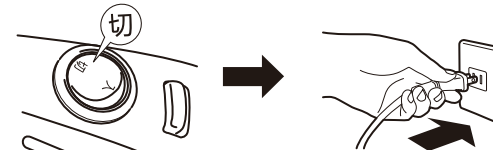

2. 丸ブラシを本体から取りはずす。

- ・丸ブラシを本体からはずし、伸縮ホースをホースホルダーからはずします。

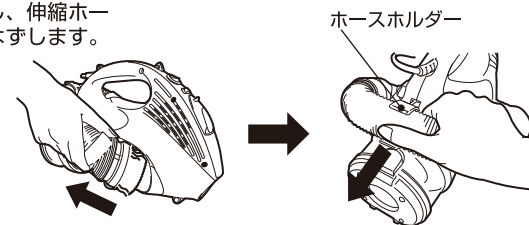

3. 丸ブラシを右図のように「カチッ」と固定するまで引き出す。

⚠ 注意

- 丸ブラシをしっかり引き出さずに掃除すると先端のプラスチック部分で家具を傷つけるおそれがあります。

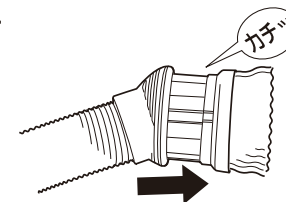

4. 電源スイッチを「入」にする。
- ・モーターが回転してお掃除ができます。

5. お掃除が終わったら電源スイッチを「切」にして、電源プラグをコンセントから抜く。

6. 丸ブラシを元の位置に収納して本体に差し込む。

(丸ブラシをはずしたときと逆の手順で取り付ける。)

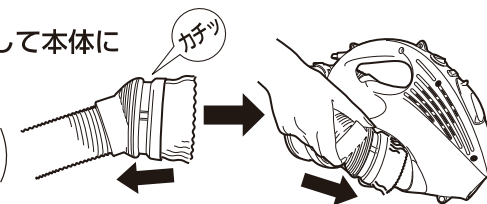

使いかた っづき

吹出しホースを使い、ゴミを吹き払うとき

1. 電源スイッチが「切」になっていることを確認して、本体の電源プラグをコンセントに差し込む。
2. 吹出しフタ解除ボタンを解除して吹出しフタを開け、吹出し口に吹出しホースを差し込む。

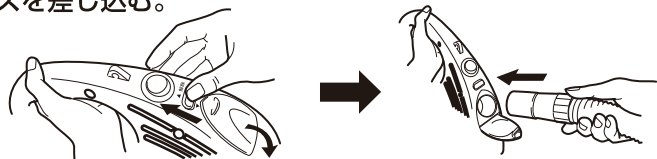

3. 吹出しホースの先端をそのまま使用するか、すきまノズルをホースの先端にセットして使用する。(吹き出す力を弱くしたい場合は、ホースの先端をそのまま使用してください。吹き出す力を強くしたい場合は、すきまノズルを使用してください。)



4. 本体のハンドルをしっかりと持ち、肩かけベルトをしっかりと肩にかけてから (P8参照) 吹出しホースの先端を持って、電源スイッチを「入」にする。

注意 ●スイッチを「入」にするとモーターの回転と吸い込み・吹き出しの反動で、本体および吹出しホースが思わぬ方向に動き、けがをしたり家具や置物などを傷つけるおそれがあります。

5. 吹出しホースの先端または、すきまノズルから空気が吹き出します。掃除する物に徐々に近づけて、ゴミ・ホコリを吹き払う。



警告 ●吹出しホースの先端または、すきまノズルを掃除する物に近づけすぎると、吹き出しが強すぎて掃除する物を破損するおそれがあります。また、ゴミ・ホコリが目に入り、けがをするおそれがあります。
*ホース先端およびすきまノズルは、掃除する物より遠くから徐々に近づけてご使用ください。

6. お掃除が終わったら電源スイッチを「切」にして、電源プラグをコンセントから抜く。

7. 吹出し口より吹出しホースを抜き、吹出しフタを閉め、吹出しフタ解除ボタンをロックする。

使いかた っづき

肩かけベルトの使いかた

- 伸縮ホースおよび吹出しホースを使用してお掃除するときに、肩などにかけてご使用いただけます。

1. 肩かけベルト (付属品) の金具レバーを引きながら、本体の肩かけベルト取付け穴 (2ヶ所) に接続する。

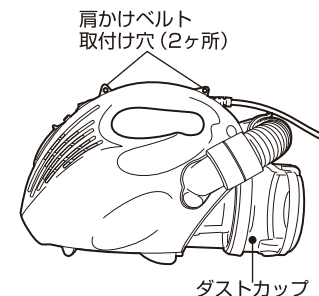

肩にかけてご使用するときには、ダストカップ側を前にして伸縮ホースを引き出していただくと、よりお掃除がしやすくなります。

注意 ●必ず肩かけベルトの金具が確実に本体に取り付いていることを確認してください。
*取り付けが不完全の場合、本体が落下するおそれがあります。
●肩かけベルトを持って本体を振り回さないでください。
●肩にかけたとき、排気口を身体などで塞がないように注意してください。

▶ゴミを捨てるときは

- ゴミがたまると吸込力が弱くなり、モーター故障の原因になります。ゴミは早めに捨ててください。

- ゴミを捨てる前には、必ず電源スイッチを「切」にしてください。

*電源スイッチ「入」のままではゴミをまきちらすおそれがあります。

1. 本体のハンドルをしっかりと持ち、ダストカップの底フタボタンを押しゴミを捨てる。

2. ゴミを捨て終わったら、底フタをカチッと音がするまで押し込んで元通りに閉める。



お手入れのしかた

●お手入れするときは、必ず電源スイッチを「切」にして電源プラグをコンセントから抜いてください。

注意 ●電源プラグをコンセントに差し込んだまま、不用意に電源スイッチが「入」になると、モーターが急に回り、けがをしたりゴミをまきちらすおそれがあります。

フィルターとダストカップのお手入れ

注意 ●フィルターやダストカップにゴミが付着したまま使用すると吸込力が弱くなり、モーター故障の原因になります。
*使用毎にお手入れしてください。

1. ダストカップを取りはずす。
・ダストカップ解除ボタンを押しながらダストカップを取りはずす。
(ダストカップを落とさないようしっかりと持ってください。)

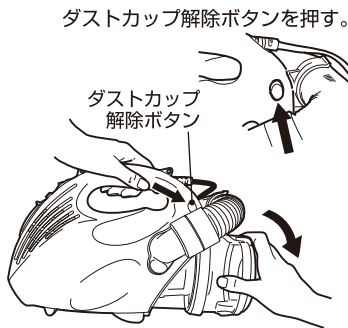

2. メッシュフィルターと高性能フィルターをダストカップから取りはずして、ダストカップ内に残っているゴミを捨てる。

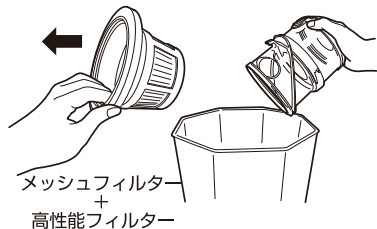

3. メッシュフィルターと高性能フィルターに付着しているゴミやほこりを取りのぞく。
・フィルターに付着しているゴミやほこりを付属のお手入れブラシで取りのぞく。

注意 ●砂や粉末はいちじるしくフィルターに汚れが付着して目づまりをおこすおそれがあります。このようなときは、すぐにフィルターをお手入れしてください。
*故障の原因になります。



4. ダストカップに付着したゴミやほこりを柔らかい布などで拭き取る。

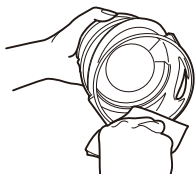

お手入れのしかた つづき

5. メッシュフィルターと高性能フィルターを取り付ける。

6. ダストカップを本体に取り付ける。
・位置を合わせて「カチッ」と音がするまで押し込む。

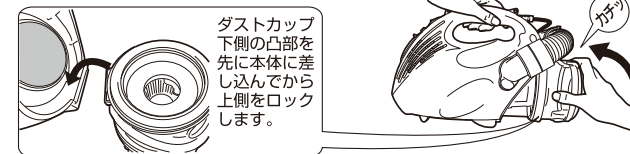

汚れが気になるときやゴミが取れにくいときは

1. ダストカップ・フィルターを水洗いしてください。
*水洗いは容器に水を溜めゆすり洗いするか、水道の流水で洗ってください。

注意 ●高性能フィルターを水洗いする場合は、ブラシ等でこすらないでください。
*フィルターが傷みます。
●水道の流水は強すぎないようにしてください。*フィルターが傷みます。

2. 水洗い後は、水を切ってよく陰干ししてください。

注意 ●よく乾燥してからお使いください。
*乾燥していないままお使いになると、いやな臭いやカビが発生することがあります。
●ドライヤーなどの熱風で乾燥させないでください。
*変形や変色の原因になります。

その他の部分のお手入れ

名 称	お 手 入 れ 方 法
本 体	水または水で薄めた中性洗剤を含ませたやわらかい布を、よくしぼってから拭いてください。
ブラシ類	ブラシに引かかった糸くず、わたゴミなどは、付属のお手入れブラシまたはピンセットで取り除いてください。
警告	●お手入れの際は、必ず電源プラグをコンセントから抜く。 *感電やけがをすることがあります。 ●本体の水洗いは絶対にしない。 *感電・ショート・発火の原因になります。故障の原因になります。
注意	●シンナー・ベンジン、アルコール、ミガキ粉などを使用しない。 *ひび割れや、変色の原因になります。

アタッチメントの使いかた (例)

吸込み

● エアー回転ブラシ

・ソファや自動車のシートの上のゴミ・ホコリ取りに。



注意

● テーブルの上などでお使いになる際は、エアー回転ブラシを押し付けず、軽くゆっくりと移動させてください。

* 押し付けたり速く移動させると、お掃除する物の面の材質によっては、お掃除面に傷を付けるおそれがあります。



● 丸ブラシ

・コンピューターのキーボードや額縁などのホコリ取りに。

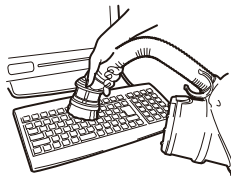

吹出し

● 吹出しホースとすきまノズル

・サッシの溝やせまい所のゴミ・ホコリを吹き飛ばす。

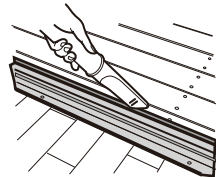

警告

● エアー回転ブラシの回転部など底面にさわらない。

* けがをするおそれがあります。



注意

● ブラシやノズルでテーブルや床や家具を強くこすらない。

* 傷を付けるおそれがあります。

保管のしかた

● 必ず電源スイッチを「切」にし、電源プラグをコンセントから抜いて保管してください。

* 電源プラグをコンセントに差し込んだまま保管すると、火災、感電事故につながります。

● 本体に電源コードを巻き付けて保管しないでください。

* 電源コードが破損し、火災、感電の原因になります。

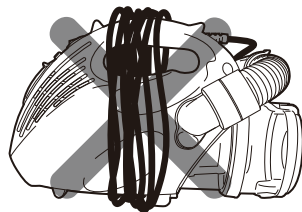

故障かな?と思ったら



警告

● 点検の際は必ず電源スイッチを「切」にし、電源プラグをコンセントから抜いてから行う。

■ 故障かな?と思ったらときは次の点をお調べください。

このようなとき	お調べいただくこと	なおしかた
モーターが回転しない	● 電源プラグがコンセントに差し込まれていますか?	・ 電源プラグをしっかりと差し込んでください。
	● 保護装置 (サーモスタット) が動いていませんか? (保護装置については下段を参照)	・ 電源を「切」にして電源プラグを抜き、フィルターをお手入れしてから1時間程度放置した後に使用してください。(9~10ページ)
吸込力が弱い	● ダストカップのゴミが一杯になっていませんか?	・ ゴミを捨ててください。(8ページ)
	● ブラシやホースにゴミがつまっていますか?	・ つまっているゴミを取り除いてください。
	● フィルターの汚れがひどくありませんか?	・ フィルターをお手入れしてください。(9~10ページ)
ダストカップが閉まらない	● フィルターは正しくセットされていますか?	・ フィルターを正しくセットしてください。(10ページ)
運転音が大きくなった	● フィルターのよこれがひどくありませんか?	・ フィルターをお手入れしてください。(9~10ページ)
	● 吸込口またはホースに大きなゴミがつまっていますか?	・ つまっているゴミを取り除いてください。

保護装置 (サーモスタット) について

この製品にはモーターの過熱による事故や故障を防止するため、保護装置 (サーモスタット) が搭載されています。この保護装置は、以下のような条件で使用したとき、モーターを自動的に停止させるものです。

- 吸込口やブラシ、ノズルが大きなゴミなどでふさがれた状態で使用したとき。
- 砂や粉末などを吸い取ってフィルターが目詰まりしたとき。
- フィルターを長時間お手入れされない状態で使用したとき。
- 高温下で長時間使用したとき。

もし、保護装置が動いてモーターが回転しなくなったときは、電源スイッチを「切」にして電源プラグを抜き、フィルターとダストカップをお手入れ (9~10ページ) したうえで1時間程度放置 (冷却) してから再度ご使用ください。

* 以上の方法でフィルターとダストカップのお手入れをしても、通常の使用にて保護装置が頻繁に動いてしまうときは、株式会社泉精器製作所サービス窓口にご相談ください。

処置後、なお異常がある場合はただちにご使用を中止!

● 事故防止のため、必ずお買い上げの販売店または、株式会社泉精器製作所サービス窓口にて点検・修理をご相談ください。



警告

● 絶対に改造・分解・修理をしない。

* 異常動作によるけがのおそれがあります。

アフターサービスについて

保証書について

保証書はこの取扱説明書の巻末についておりますので、必ず「販売店名」「お買い上げ日」等の記入をお確かめになり、保証内容をよくお読みの後、大切に保管してください。保証期間はご購入日より1年間です。（高性能フィルターは除く。）

修理のご依頼について

ご使用中に異常または故障が生じたとき、その他破損等が生じたとき、修理によって機能が維持できる場合は、お客様のご希望により有料修理致します。保証期間中は、保証書記載内容により無料修理致します。お買い上げの販売店にご依頼ください。ご贈答品、ご転居等でお買い上げの販売店にご依頼できない場合は、株式会社泉精器製作所サービス窓口にご相談ください。

補修用性能部品の保有期間について

弊社はこのハンディクリーナーの補修用性能部品を、製造打ち切り後6年間保有しております。（補修用性能部品とは、その製品の機能を維持するために必要な部品です。）

サービス窓口

ご使用に関するお問い合わせ

本 社 〒399-8721 長野県松本市大字笹賀3039
TEL(0263)57-1284 FAX(0263)58-5535
東京営業所 〒104-0041 東京都中央区新富1-6-7 泉ビル
TEL(03)3553-3811 FAX(03)3553-3833
大阪営業所 〒550-0005 大阪府大阪市西区西本町3-1-46 奥内第5ビル212号室
TEL(06)6533-2656 FAX(06)6533-5955

部品のご注文に関するお問い合わせ

本 社 〒399-8721 長野県松本市大字笹賀3039
TEL(0263)86-5311 FAX(0263)86-5315

愛情点検



長年ご使用のハンディクリーナーの点検をぜひ！

このような症状はありませんか？

- 運転中、異常な音がある。
- 本体が変形したり、異常に熱い。
- こげくさい臭いがする。
- 電源スイッチを入れても、時々運転しないことがある。
- その他異常・故障がある。

異常があればご使用中止

故障や事故防止のため、電源プラグをコンセントから抜いて、必ずお買い上げの販売店に点検・修理をご依頼ください。ご自分での修理は危険です。絶対にしないでください。

無料修理規定

1. 取扱説明書等の注意書に従った正常な使用状態で保証期間内に故障した場合には、無料修理致します。
2. 保証期間内に故障して無料修理をお受けになる場合には、商品と本書をご持参ご提示のうえ、お買い上げの販売店にご依頼ください。
3. ご転居の場合は、事前にお買い上げの販売店にご相談ください。
4. ご贈答品、ご転居等で本保証書に記入してあるお買い上げの販売店に修理がご依頼できない場合には、株式会社泉精器製作所サービス窓口へご相談ください。
5. 保証期間内でも次の場合は有料修理になります。
 - (イ) 使用上の誤り及び不当な修理や改造による故障及び損傷
 - (ロ) お買い上げ後の落下等による故障及び損傷
 - (ハ) 火災、地震、水害、落雷、その他の天災地変、公害や異常電圧による故障及び損傷
 - (ニ) 一般家庭用以外に使用された場合の故障及び損傷
(例、業務用の長時間使用、車輛・船舶への搭載等)
 - (ホ) 本書の提示がない場合
 - (ヘ) 本書にお買い上げ年月日、お客様名、販売店の記入のない場合、
或いは字句を書き替えられた場合
 - (ト) ご使用による汚れ、破損
6. 本書は日本国内においてのみ有効です。
This warranty is valid only in Japan.
7. 本書は再発行しませんので紛失しないよう大切に保管してください。

- ※ お客様にご記入頂いた個人情報（保証書記入内容）は、保証期間内の無料修理対応及び安全点検活動のために利用させていただく場合がございますので、ご了承ください。
- ※ この保証書は、本書に明示した期間、条件のもとにおいて無料修理をお約束するものです。従ってこの保証書によって、お客様の法律上の権利を制限するものではありませんので、保証期間経過後の修理についてご不明の場合は、お買い上げの販売店又は、株式会社泉精器製作所サービス窓口にお問い合わせください。

保証書

品名	ハンディクリーナー
型名	AHC-111
保証期間	本体お買い上げ日より1年間 (高性能フィルターは除く。)
お買い上げ日	年 月 日
お客様様	〒□□□□-□□□□
	ご住所
	お名前
	お電話 ()
販売店	住所・店名
	電話 ()

本書は裏面記載の無料修理規定内容で無料修理を行うことをお約束するものです。ご記入いただきました個人情報の利用目的は裏面の無料修理規定に記載しております。ご参照ください。販売店欄に記入のない場合は、有効とはなりませんので、必ず記入の有無をご確認ください。もし、記入のない場合は、直ちにお買い上げの販売店にお申し出ください。

株式会社 泉精器製作所

〒399-8721 長野県松本市大字笹賀3039
TEL(0263)57-1284(サービス窓口)
(0263)86-5311(部品注文窓口)